

KATALOG

PROFILI MEBLOWYCH



**Thermoplast**[®]
ULTIMATE PROFILE SOLUTIONS

www.thermoplast.eu



Firma Thermoplast powstała w Polsce w 1989 roku jako polsko-szwajcarska spółka produkująca profile z tworzyw sztucznych. Od wielu lat dostarczamy innowacyjne profile pod względem kształtu, materiału i funkcjonalności dla różnych gałęzi przemysłu, w tym dla meblarstwa. Nasza oferta wykończeniowych profili meblowych jest bogata zarówno pod względem asortymentu jak i gamy kolorystycznej.

Do produkcji profili meblowych używamy najwyższej jakości tworzyw sztucznych od sprawdzonych dostawców. Wytłaczamy profile o ciężarze od 15 g/m do 3500 g/m wykorzystując 24 nowoczesne linie produkcyjne. W końcowej obróbce stosujemy foliowanie, nadruk, sztańcowanie, wiercenie i gięcie.

WSZYSTKIE PROCESY PRODUKCYJNE SĄ CERTYFIKOWANE ZGODNIE Z NORMĄ PN ISO 9001 ORAZ NORMĄ ZARZĄDZANIA ŚRODOWISKOWEGO 1401.



PROFILE MEBLOWE

NOWOCZESNE ROZWIĄZANIE DLA MEBLARSTWA

// SPIS TREŚCI

COKOŁY MEBLOWE	4
MODERN SLIM AP 805	5
CLASSIC AP 189	9
CLASSIC AP 637	9
PROFILE USZCZELNIAJĄCE	11
ANTYSILIKON AP 632	12
USZCZELKI DO BLATÓW	13
USZCZELKI DO COKOŁÓW	13
LISTWY PRZYBLATOWE	14
MINI WAP ALU AL 103	15
MINI WAP WKŁĘŚŁY AP 494	16
MINI WAP WYPUKŁY AP 495	17
MINI WAP WKŁĘŚŁY DECOR AP 636	18
LISTWA PRZYBLATOWA AP 120	19
ALUMINOWA LISTWA PRZYBLATOWA AP 121 A	23
ALUMINIOWA NAKŁADKA NA LISTWĘ PRZYBLATOWĄ AP 120 A	25
ITALO WAP AP 630	26
ROLETY MEBLOWE	28
ROLETA AP 470	29
ROLETA AP 270	29
ROLETA AP 710	29
SETY - ROZMIARY NA ZAMÓWIENIE	31
ROLETA PREMIUM AL 270	33
OBRZEŻA MEBLOWE	35
PROFILE C I T	40
PROFIL C - AP 088	41
PROFIL C - AP 167	41
PROFIL C - AP 353	42
PROFIL C - AP 384	42
PROFIL T - AP 155	43
PROFIL T - AP 153	43
PROFIL T - AP 156	43
PROFILE H I J	44
PROFIL H - AP 087	45
PROFIL H - AP 178	45
PROFIL J - AP 177	45
PROFILE ALUMINIOWE	46
AL 104	47
AL 105	47
AL 107	47
AL 109	47
MATERIAŁY MARKETINGOWE	48
POZOSTAŁE GRUPY PRODUKTÓW	50
TAŚMY OGRODZENIOWE	50
PROFILE TECHNICZNE	51
KONTAKT	52



Kolekcja cokołów **MODERN SLIM**



// COKOŁY MEBLOWE

Cokoły **MODERN SLIM** przeznaczone są do estetycznego wykończenia szafek kuchennych. Ich obecność w Twojej kuchni to krok w stronę nowoczesności i elegancji. Dzięki naszym cokołom z łatwością zachowasz czystość i porządek pod szafkami kuchennymi!

FUNKCJONALNOŚĆ // I ELEGANCJA

COKOŁY MEBLOWE **AP 805**

doskonała jakość





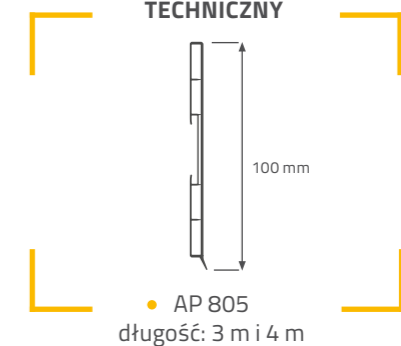

lekkość formy

nowoczesny design

RYSUNEK TECHNICZNY



COKOŁY MEBLOWE

PROFIL	INDEX	ZDJĘCIE	KOLOR	OPAKOWANIE
AP 805	805B.1208A3000.00.00		inox (1208)	10 szt. x 3 m 10 szt. x 4 m
AP 805	805B.1105F3000.00.00		biały połysk (1105)	10 szt. x 3 m 10 szt. x 4 m
AP 805	805B.1905F3000.00.00		czarny połysk (1905)	10 szt. x 3 m 10 szt. x 4 m
AP 805	805B.1202F3000.00.00		stal nierdzewna (1202)	10 szt. x 3 m 10 szt. x 4 m
AP 805	805B.1200A3000.00.00		aluminium szczotkowane połysk (1200)	10 szt. x 3 m 10 szt. x 4 m
AP 805	805B.1201A3000.00.00		aluminium szczotkowane mat (1201)	10 szt. x 3 m 10 szt. x 4 m
AP 805	805B.0820F3000.00.00		srebro (820)	10 szt. x 3 m 10 szt. x 4 m

KOLORYSTYKA COKOŁÓW AP 805

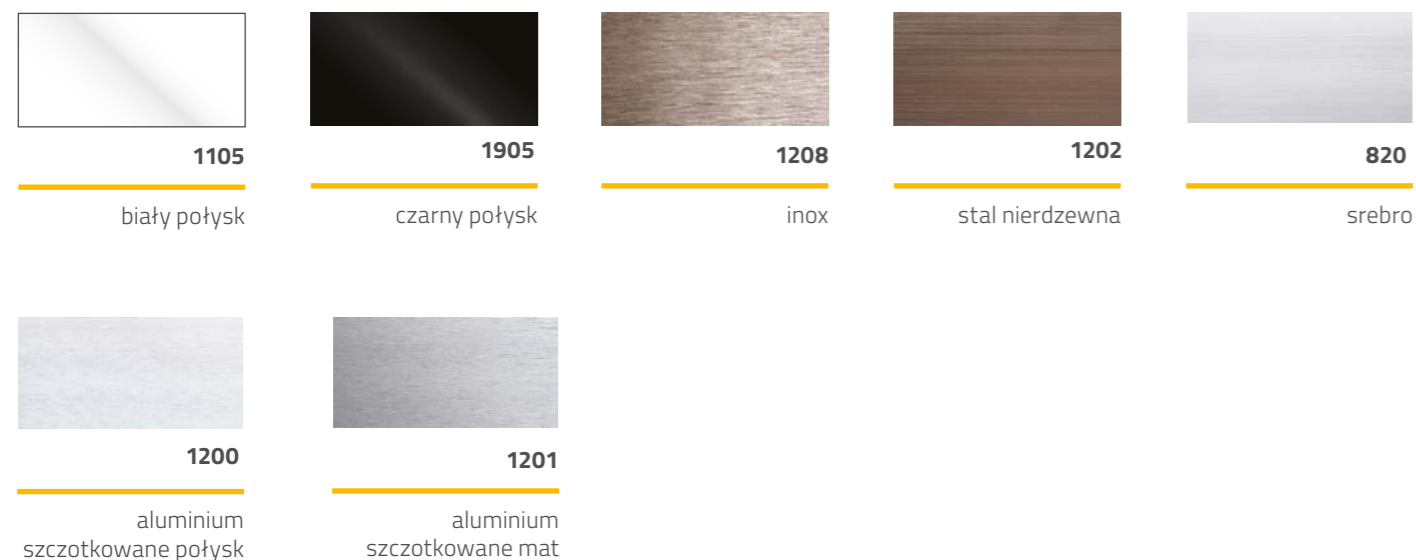

DODATKI DO COKOŁÓW MEBLOWYCH

PROFIL	INDEX	NAZWA KATALOGOWA	KOLOR	OPAKOWANIE
AMC 805	805D.1208.AMC	multicorner	inox (1208)	10 szt.
APK 805	805D.1208.APK	zakończenie	inox (1208)	25 szt.
APZ 805	805D.1208.APZ	profil pod zmywarę	inox (1208)	10 szt.
AMC 805	805D.1105.AMC	multicorner	biały połysk (1105)	10 szt.
APK 805	805D.1105.APK	zakończenie	biały połysk (1105)	25 szt.
APZ 805	805D.1105.APZ	profil pod zmywarę	biały połysk (1105)	10 szt.
AMC 805	805D.1905.AMC	multicorner	czarny połysk (1905)	10 szt.
APK 805	805D.1905.APK	zakończenie	czarny połysk (1905)	25 szt.
APZ 805	805D.1905.APZ	profil pod zmywarę	czarny połysk (1905)	10 szt.
AMC 805	805D.1202.AMC	multicorner	stal nierdzewna (1202)	10 szt.
APK 805	805D.1202.APK	zakończenie	stal nierdzewna (1202)	25 szt.
APZ 805	805D.1202.APZ	profil pod zmywarę	stal nierdzewna (1202)	10 szt.
AMC 805	805D.1200.AMC	multicorner	aluminium szczotkowane połysk (1200)	10 szt.
APK 805	805D.1200.APK	zakończenie	aluminium szczotkowane połysk (1200)	25 szt.
APZ 805	805D.1200.APZ	profil pod zmywarę	aluminium szczotkowane połysk (1200)	10 szt.
AMC 805	805D.1201.AMC	multicorner	aluminium szczotkowane mat (1201)	10 szt.
APK 805	805D.1201.APK	zakończenie	aluminium szczotkowane mat (1201)	25 szt.
APZ 805	805D.1201 .APZ	profil pod zmywarę	aluminium szczotkowane mat (1201)	10 szt.
AMC 805	805D.0820.AMC	multicorner	srebro (820)	10 szt.
APK 805	805D.0820.APK	zakończenie	srebro (820)	25 szt.
AMZ 805	805D.0820.AMC	profil pod zmywarę	srebro (820)	10 szt.

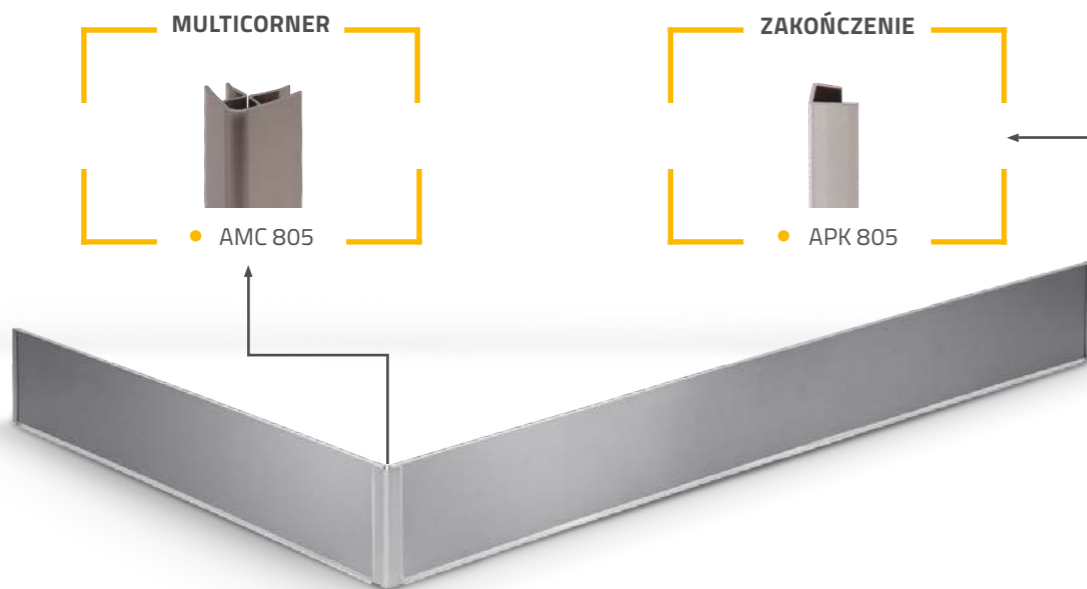

• długość: 80 cm

PROFIL POD ZMYWARKĘ APZ 805
to funkcjonalne i estetyczne wykończenie wycięcia cokołu meblowego pod zmywarką.

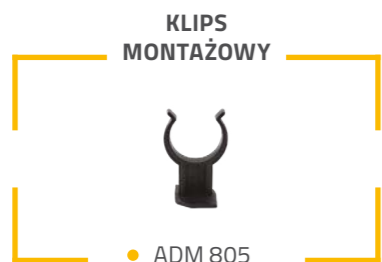

KLIPSY MONTAŻOWE

PROFIL	INDEX	NAZWA KATALOGOWA	KOLOR	OPAKOWANIE
ADM 805	805D.0300.K	klips montażowy mały	czarny	100 szt.
ADD 805	805D.0300.K	klips montażowy duży	czarny	100 szt.



COKOŁY MEBLOWE CLASSIC

SPRAWDZONE I SOLIDNE WYKOŃCZENIE MEBLI KUCHENNYCH

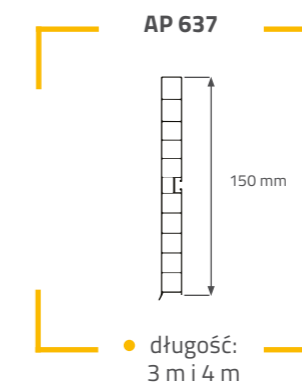
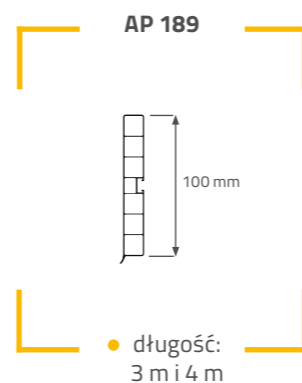

COKOŁY CLASSIC

PROFIL	INDEX	NAZWA KATALOGOWA	OPAKOWANIE
AP 189	189B.XXXXXA.XXX.XX	cokół 100	10 szt. x 3 m 10 szt. x 4 m
AP 637	637B.XXXXXA.XXX.XX	cokół 150	10 szt. x 3 m 10 szt. x 4 m

KOLORYSTYKA COKOŁÓW CLASSIC



1105

biały połysk



1905

czarny połysk



1208

inox



820

srebro mat



1200

aluminium
szczotkowane połysk



1201

aluminium
szczotkowane mat

DODATKI W KOLORACH COKOŁU



• Narożnik 90°
• Narożnik 135°



• Łącznik



• Zakończenie



• Multicorner



• Klips
montażowy

DODATKI DO COKOŁÓW CLASSIC

PROFIL	INDEX	NAZWA KATALOGOWA	OPAKOWANIE
APK 189	189D.XXXX.APK	profil zakończeniowy	25 szt.
APK 637	637D.XXXX.APK	profil zakończeniowy	25 szt.
APN 189	189D.XXXX.APN	narożnik 135°	10 szt.
APN 637	637D.XXXX.APN	narożnik 135°	10 szt.
APW 189	189D.XXXX.APW	narożnik 90°	10 szt.
APW 637	637D.XXXX.APW	narożnik 90°	10 szt.
APŁ 189	189D.XXXX.APŁ	łącznik	10 szt.
APŁ 637	637D.XXXX.APŁ	łącznik	10 szt.
AMC 189	189D.XXXX.AMC	multicorner	10 szt.
AMC 637	189D.XXXX.AMC	multicorner	10 szt.
ADM189/637	189D.0300.K	klips montażowy	100 szt.

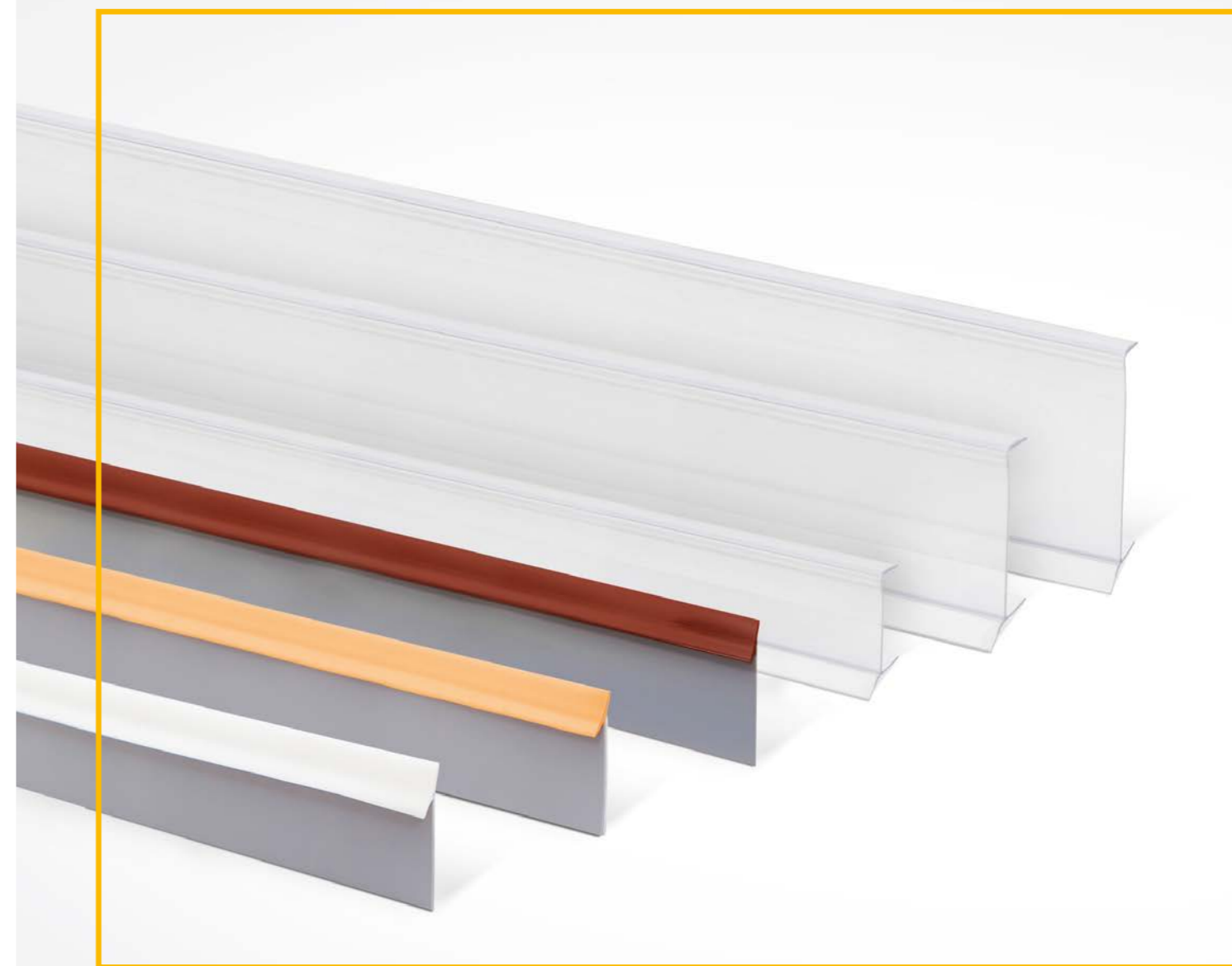

PROFILE USZCZELNIAJĄCE

Listwy uszczelniające wykonane są z wysokiej jakości PVC. Dzięki doskonałym właściwościom uszczelniającym listwy mają wiele zastosowań. W naszej ofercie mamy profile stanowiące alternatywę dla fug silikonowych stosowanych w celu uszczelnienia blatu roboczego w kuchni lub elementów ceramiki łazienkowej oraz listwy uszczelniające do blatów meblowych i cokołów. Łatwy i szybki montaż naszych profili uszczelniających stanowi dodatkową korzyść dla klientów.

UNIWERSALNE
ZASTOSOWANIE



ANTYSILIKON to profil uszczelniający, który idealnie zamaskuje łączenia prostopadłych powierzchni. Prosty i szybki sposób na wykończenie połączeń pomiędzy blatem kuchennym, a ścianą lub umywalką czy wanną a ścianą. Uszczelka stosowana zamiast silikonu jest wodoodporna i antybakteryjna.

Dzięki elastyczności i niewielkiej grubości taśmy (1 mm) montaż uszczelki jest niezwykle szybki i łatwy co umożliwia stosowanie profilu w wąskich szczelinach. Uszczelka dostępna jest w kolorach dopasowanych do palety barw silikonów występujących na rynku.

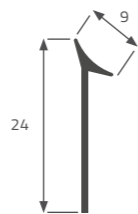

AP 632 ANTYSILIKON			
PROFIL	INDEX	RYSUNEK TECHNICZNY [MM]	OPAKOWANIE
AP 632	632G.XXXXK4200.00.00		1 szt. x 4,2 mb

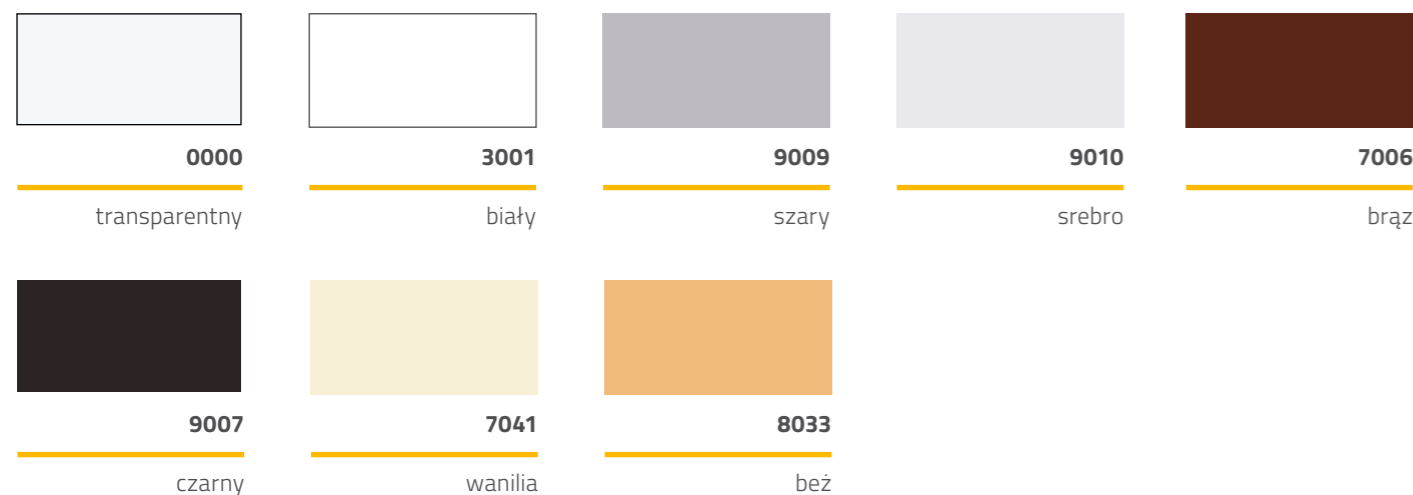
KOLORYSTYKA ANTYSILIKON

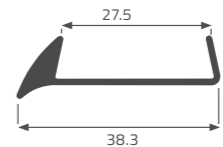

USZCZELKI przeznaczone do blatów i pod cokół skutecznie chronią blaty i cokoły przed wnikaniem pod nie brudu oraz wilgoci. Stanowią dyskretne wykończenie szczelin między

blatem a ścianą lub cokołem a podłogą. Funkcjonalność, prosty montaż i wyjątkowa estetyka to ich główne zalety.

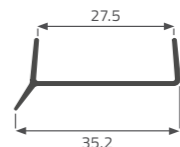
USZCZELKI DO BLATÓW				
PROFIL	INDEX	NAZWA KATALOGOWA	RYSUNEK TECHNICZNY [MM]	OPAKOWANIE
AP 192	192G.0000K3000.28.00	listwa uszczelniająca do blatów meblowych		20 szt. x 3 mb
AP 268	268G.0000K3000.38.00	listwa uszczelniająca do blatów meblowych		20 szt. x 3 mb
AP 269	269G.0000K3000.28.00	listwa uszczelniająca do blatów meblowych		20 szt. x 3 mb

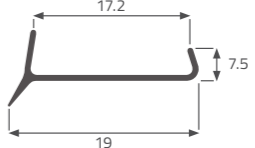
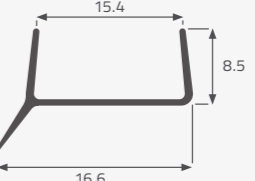
USZCZELKI DO COKOŁÓW				
PROFIL	INDEX	NAZWA KATALOGOWA	RYSUNEK TECHNICZNY [MM]	OPAKOWANIE
AP 659	659G.0000K3000.00.V2	listwa uszczelniająca do cokołów płyta 18 mm		50 szt. x 3 mb
AP 241	241G.0000K3000.16.00	listwa uszczelniająca do cokołów płyta 16 mm		40 szt. x 3 mb

KOLORYSTYKA USZCZELEK DO BLATÓW I COKOŁÓW



Wszystkie listwy uszczelniające do blatów meblowych i cokołów występują w kolorze transparentnym.



LISTWY MINI WAP

// LISTWY PRZYBLATOWE

Listwy przyblatowe to estetyczne wykończenie powierzchni użytkowej w kuchni między ścianą a blatem kuchennym. Konstrukcja listew przyblatowych gwarantuje prosty montaż oraz doskonałe przyleganie listwy do blatu i do ściany. Thermoplast posiada bogatą ofertę listew przyblatowych wraz z akcesoriami wykończeniowymi (narożniki wewnętrzne, zewnętrzne oraz zakończenia). Profile wykonane są z najlepszych materiałów i pozwalają długo cieszyć się nienaganną jakością, a nowoczesny design i szeroka gama kolorystyczna zaspokoi gusta najbardziej wymagających klientów.

**ESTETYCZNE
WYKOŃCZENIE
TWOJEJ
KUCHNI**

MINI ALU WAP **AL 103**

MINI ALU WAP AL 103

PROFIL	INDEX	NAZWA KATALOGOWA	ZDJĘCIE	RYSUNEK TECHNICZNY [MM]	OPAKOWANIE
AL 103	AL103MW.xxxxx3000.PK	mini alu wap			10 szt. x 3 m

KOLORYSTYKA **AL 103**

9016	0C000A	0C30S	C35AN	9005
biały połysk	anoda srebrna	inox szczotkowany	anoda czarna	czarny połysk



MINI WAP WKŁĘŚŁY **AP 494**

MINI WAP AP 494

PROFIL	INDEX	NAZWA KATALOGOWA	ZDJĘCIE	RYSUNEK TECHNICZNY [MM]	OPAKOWANIE
AP 494	494V.xxxxx3000.00.KL	mini wap			32 szt. x 3 m

DODATKI DO AP 494

PROFIL	INDEX	NAZWA KATALOGOWA	ZDJĘCIE	OPAKOWANIE
AK 494	494D.OXXX.AKZ	zakończenie		100 szt.
AW 494	494D.OXXX.AWZ	narożnik wewnętrzny		50 szt.
AN 494	494D.OXXX.ANZ	narożnik zewnętrzny		50 szt.

DOBÓR KOLORYSTYCZNY MINI WAP AP 494 I DODATKÓW

201	202	203
201 biały	202 czarny	203 aluminium

MINI WAP WYPUKŁY **AP 495**

MINI WAP AP 495

PROFIL	INDEX	NAZWA KATALOGOWA	ZDJĘCIE	RYSUNEK TECHNICZNY [MM]	OPAKOWANIE
AP 495	495V.xxxxx3000.00.KL	mini wap			20 szt. x 3 m

DODATKI DO AP 495

PROFIL	INDEX	NAZWA KATALOGOWA	ZDJĘCIE	OPAKOWANIE
AK 495	495D.OXXX.AKZ	zakończenie		100 szt.
AW 495	495D.OXXX.AWZ	narożnik wewnętrzny		50 szt.
AN 495	495D.OXXX.ANZ	narożnik zewnętrzny		50 szt.

DOBÓR KOLORYSTYCZNY MINI WAP AP 495 I DODATKÓW

201	005	404	589	326
201 biały	005 olcha	404 buk jasny	589 dąb złoty	326 orzech ciemny
203	202			
203 aluminium	202 czarny			



MINI WAP WKŁĘŚŁY DEKOR AP 636

AP 636

PROFIL	INDEX	NAZWA KATALOGOWA	ZDJĘCIE	RYSUNEK TECHNICZNY [MM]	OPAKOWANIE
AP 636	636V.xxxxx3000.00.KL	mini wap			10 szt. x 3 m

DODATKI DO AP 636

PROFIL	INDEX	NAZWA KATALOGOWA	ZDJĘCIE	OPAKOWANIE
AK 636	494D.OXXX.AKZ	zakończenie		100 szt.
AW 636	494D.OXXX.AWZ	narożnik wewnętrzny		50 szt.
AN 636	494D.OXXX.ANZ	narożnik zewnętrzny		50 szt.

DOBÓR KOLORYSTYCZNY MINI WAP AP 636 I DODATKÓW

dodatki 149	dodatki 235	dodatki 180	dodatki 1004	dodatki 283
149	235	180	193	283
piaskowiec	juta beżowa	calvados	jasny marmur	fino słomkowe



LISTWA PRZYBLATOWA AP 120

Nasze listwy przyblatowe to nieodzowny element wykończeniowy każdej kuchni. Wykonane z najlepszych materiałów pozwalają długo cieszyć się nienaganną jakością. Kolorystyka idealnie dobrana do dekorów blatów kuchennych przodujących producentów w Polsce.













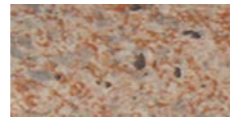









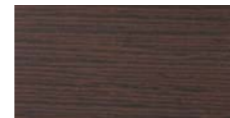
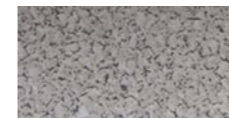















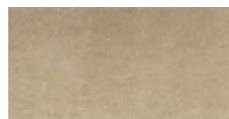



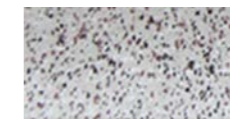



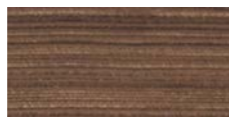

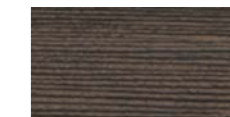
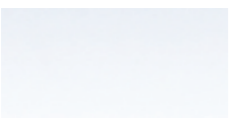

IDEALNE DOPASOWANIE!

AP 120

PROFIL	ZDJĘCIE	INDEX	NAZWA KATALOGOWA	RYSUNEK TECHNICZNY [MM]	OPAKOWANIE
AP 120		120V.xxxxx.3000.00.00	listwa przyblatowa		32 szt. x 3 mb 10 szt. x 3 mb*

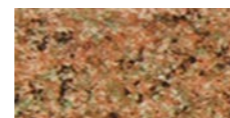
DOBÓR KOLORYSTYCZNY LISTWY AP 120 I DODATKÓW

dodatki 807 *	dodatki 063 *	dodatki 097 *	dodatki 116	dodatki 1007
005	063	097	116	141
olcha	klon	wiśnia	buk	olcha

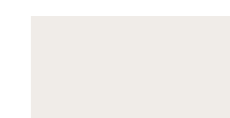
dodatki 194  149 piaskowiec	dodatki 151 *  151 mariposa	dodatki 152 *  152 sira żółta	dodatki 156 *  156 mars	dodatki 909  161 srebro	dodatki 708  571 dąb jasny	dodatki 580  580 niagara	dodatki 760  589 orzech elegant	dodatki 591  591 rumba	dodatki 594 *  594 salsa
dodatki 820  175 srebro polerowane	dodatki 180  180 kalwados	dodatki 1004  193 marmur jasny	dodatki 580  205 flamenko	dodatki 206  206 wenge	dodatki 595 *  595 samba	dodatki 596 *  596 magma	dodatki 679 *  597 korek	dodatki 709  666 mahoń	dodatki 679 *  689 wiśnia
dodatki 594  207 trawa morska	dodatki 500  209 zebrano afrykańskie	dodatki 598  210 piaskowiec	dodatki 213  213 korek	dodatki 679 *  217 niagara	dodatki 824  824 złoto matowe	dodatki 841  841 szampański	dodatki 901  901 czarny	dodatki 580  1004 chip piasek	dodatki 1511  1511 selena
dodatki 580  218 nubian	dodatki 221 *  221 biel arabeska	dodatki 235  235 juta beżowa	dodatki 594  271 piaskowiec	dodatki 283 *  283 fino słomkowe	dodatki 1512  1512 porfir piaskowy	dodatki 1513  1513 granit sewilla	dodatki 1514  1514 mirynda beżowa	dodatki 308  1515 bianka	dodatki 1516  1516 karla
dodatki 284  284 konsuela	dodatki 703  285 złoty granit	dodatki 500  286 rigoletto	dodatki 287  287 snowland	dodatki 288  288 grafit jasny	dodatki 1517 *  1517 biały kamień	dodatki 308 *  1518 piaskowiec jasny	dodatki 901  1519 dolores	dodatki 1520  1520 oliwia	dodatki 1905 *  1521 fino havana
dodatki 301  301 biały	dodatki 706  326 ciemny orzech	dodatki 816  404 buk jasny	dodatki 500  500 alicante brąz	dodatki 564 *  564 tarna	dodatki 909  820 srebro matowe	dodatki 1105  1105 biały połysk	dodatki 1905  1905 czarny połysk	dodatki 1514  1249 traweryn jasny	dodatki 591  0785 jaśmin

DOBÓR KOLORYSTYCZNY LISTWY AP 120 I DODATKÓW

dodatki 500	dodatki 1905	dodatki 1511	dodatki 308	dodatki 500
				
1250	1251	1245	1252	1253
carmen	andromeda	dąb sonoma	trawertyn	dąb siena

* przy kolorach zaznaczonych gwiazdką istnieje możliwość pakowania po 10 szt. listew przyblatowych

NOWE TOP KOLORY AP 120

dodatki 284 *	dodatki 596 *	dodatki 901 *	dodatki 116 *	dodatki 1105 *
				
1272	1293	1314	1356	1357
umbria czarna	rustika	diament czarny	drewno retro	andromeda biała II
dodatki 1358F *	dodatki 284 *	dodatki 903 *	dodatki 155 *	dodatki 284 *
				
1358	1533	1534	1535	1536
dąb kanyon	ciemny tassili	jasny atelier	biały beton	beton

DODATKI DO AP 120

PROFIL	INDEX	NAZWA KATALOGOWA	ZDJĘCIE	OPAKOWANIE
AW 120	120D.OXXX.AW	narożnik wewnętrzny		25 szt.
AN 120	120D.OXXX.AN	narożnik zewnętrzny		25 szt.
AŁ 120	120D.OXXX.AŁ	łącznie		25 szt.
AK 120	120D.OXXX.AK	zakończenie		25 szt.



ALUMINIOWA LISTWA PRZYBLATOWA AP 121 A

Listwa posiada walory tradycyjnej listwy przyblatowej oraz nakładki aluminiowej. Głównymi zaletami profilu jest odporność na odkształcanie pod wpływem wysokich temperatur oraz łatwy i szybki montaż.

AP 121 A

PROFIL	INDEX	NAZWA KATALOGOWA	ZDJĘCIE	RYСУNEK TECHNICZNY [MM]	OPAKOWANIE
AP 121 A	121A.xxxxx.3000.00AL	aluminiowa listwa przyblatowa			10 szt. x 3 mb

DOBÓR KOLORYSTYCZNY AP 121 A I DODATKÓW

dodatki 841	dodatki 830	dodatki 1105	dodatki 1905	dodatki 901
				
OC30S	OC000A	9016	9005	C35AN
inox szczotkowany	anoda srebrna	biały połysk	czarny połysk	anoda czarna

DODATKI DO LISTEW AP 121 A

PROFIL	INDEX	NAZWA KATALOGOWA	ZDJĘCIE	OPAKOWANIE
AW 120	120D.OXXX.AW	narożnik wewnętrzny		25 szt.
AN 120	120D.OXXX.AN	narożnik zewnętrzny		25 szt.
AŁ 120	120D.OXXX.AŁ	łącznik		25 szt.
AK 120	120D.OXXX.AK	zakończenie		25 szt.

NAROŻNIK



NAROŻNIK



ŁĄCZNIK





ZAKOŃCZENIE



ALUMINIOWA NAKŁADKA NA LISTWĘ PRZYBLATOWĄ AP 120 A

AP 120 A					
PROFIL	INDEX	NAZWA KATALOGOWA	ZDJĘCIE	RYSUNEK TECHNICZNY [MM]	OPAKOWANIE
AP 120 A	120A.xxxxx0800.00.AL	nakładka aluminiowa			1 szt. x 0,8 mb

KOLORYSTYKA AP 120 A

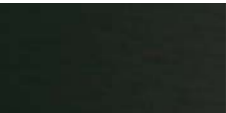
				
0C30S	0C00A	1105	1905	C35AN
inox szczotkowany	anoda srebrna	biały połysk	czarny połysk	anoda czarna

Innowacyjna nakładka aluminiowa to niezawodne zabezpieczenia listwy przyblatowej. Chroni przed odkształcaniem pod wpływem wysokich temperatur. Nakładka nie wymaga klejenia ani dodatkowych łączy.

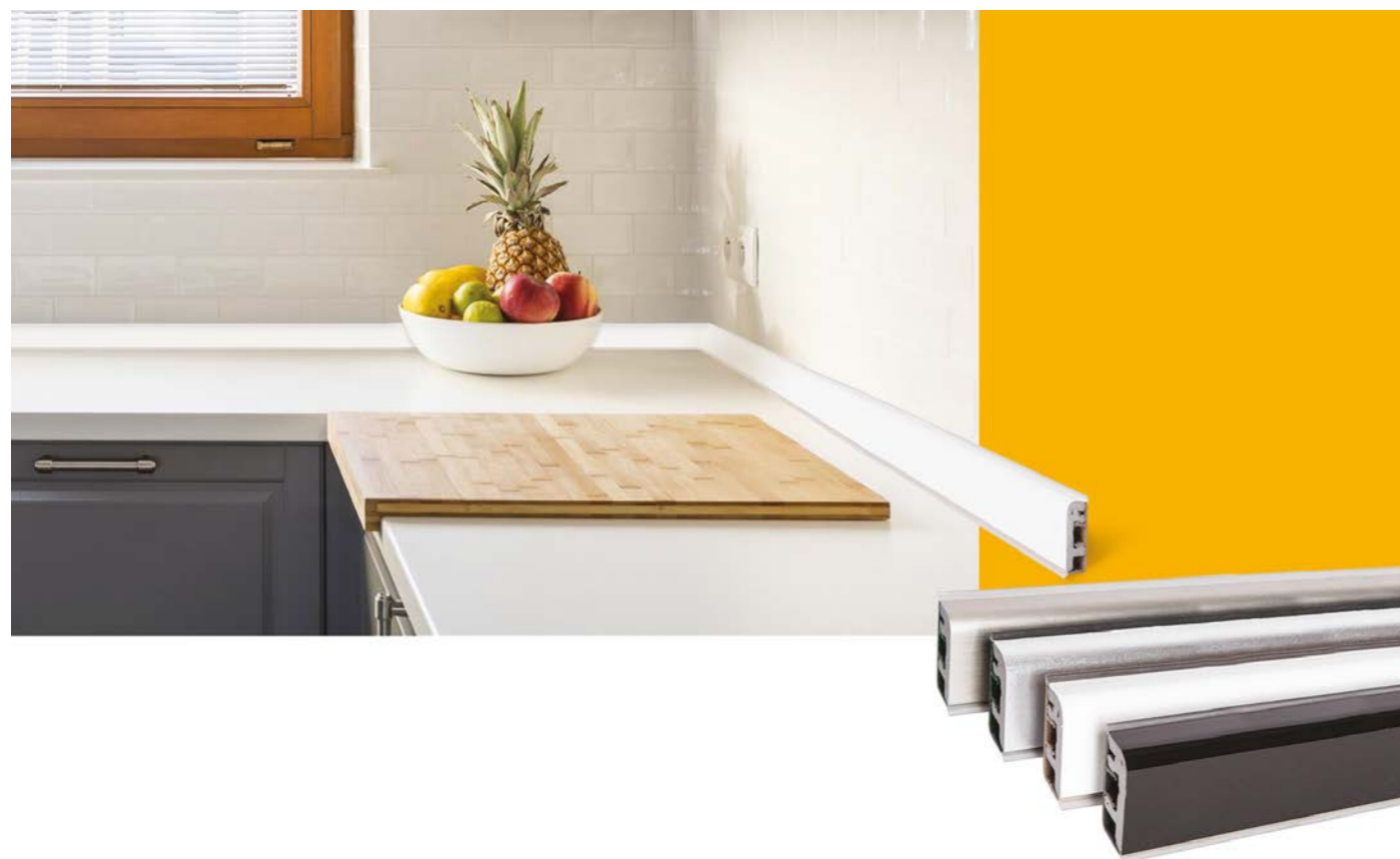

LISTWA PRZYBLATOWA **ITALO WAP**

Listwa przyblatowa ITALO WAP to harmonia funkcjonalności i piękna. Została wykonana z wytrzymałego, spienionego PVC, posiada uszczelki chroniące przed brudem i wilgocią. Docinanie narożników jest tak proste jak w listwach drewnianych. Idealne łączenie przy pomocy kleju lub silikonu. Listwę można także wykończyć dedykowanymi narożnikami i zakończeniami.

SUBTELNE WYKOŃCZENIE

ITALO WAP AP 630					
PROFIL	INDEX	NAZWA KATALOGOWA	ZDJĘCIE	RYSUNEK TECHNICZNY [MM]	OPAKOWANIE
AP 630	630B.xxxxx3000.00.KP	italo wap			8 szt. x 3 mb

DOBÓR KOLORYSTYCZNY ITALO WAP I DODATKÓW

1200	1201	1208	1105	1905
aluminium szczotkowane połysk	aluminium szczotkowane mat	inox	biały połysk	czarny połysk

DODATKI DO ITALO WAP

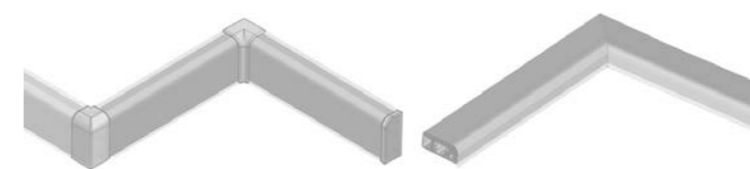

MOŻLIWOŚĆ STOSOWANIA LISTEW W POŁOŻENIU PIONOWYM I POZIOMYM

DODATKI DO ITALO WAP AP 630				
PROFIL	INDEX	NAZWA KATALOGOWA	ZDJĘCIE	OPAKOWANIE
AW 630	630D.XXXX.AW	narożnik wewnętrzny		5 szt.
AN 630	630D.XXXX.AN	narożnik zewnętrzny		5 szt.
AK 630	630D.XXXX.AK	zakończenia		5 kpl. (5 szt. zak. lewych + 5 szt. zak. prawych)
SET	630D.XXXX.SET	komplet AW, AN, AK		kpl. po 1 szt.

EKSKLUZYWNA KOLEKCJA PROFILI WYKOŃCZENIOWYCH INOX





// ROLETY MEBLOWE

Zastępują one tradycyjne fronty meblowe nie tylko w szafkach kuchennych i biurowych. Rozwiązanie te można znaleźć również w warsztatach, marketach, specjalistycznych samochodach, kamperach, na jachtach. Szybki i łatwy montaż oraz ekspresowa realizacja jest powodem coraz większej popularności tego rozwiązania w branży meblowej. Rolety meblowe firmy Thermoplast wykonane są z wysokiej jakości tworzyw sztucznych lub aluminium. Dostępne w szerokiej gamie kolorystycznej zaspokajają gusta najbardziej wymagających Klientów.

OPTYMALNE // WYKORZYSTANIE POWIERZCHNI

ROLETY MEBLOWE Z PVC



ROLETA AP 470

RYS. TECHNICZNY



• AP 470



ROLETA AP 270

RYS. TECHNICZNY



• AP 270



ROLETA AP 710

RYS. TECHNICZNY

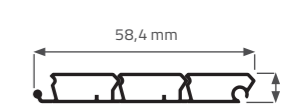

• AP 710

KOLORYSTYKA AP 470



MT 470 - 116

buk



MT 470 - 141

olcha



MT 470 - 097

wiśnia



MT 470 - 076

orzech



MT 470 - 161

srebro

KOLORYSTYKA AP 270



MR 270 - 820

srebro mat



MR 270 - 1105

biały

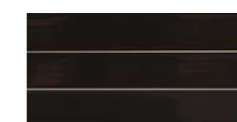

MR 270 - 1905

czarny

KOLORYSTYKA AP 710



MT 710 - 830

aluminium



MT 710 - 1208

inox

ROLETY OFERUJEMY W POSTACI:

- gotowych zestawów, co gwarantuje szybki i łatwy montaż
- profilu, co stanowi korzystną ofertę dla producentów oczekujących najniższej kalkulacji kosztów oraz niestandardowych rozwiązań



KOMPLETNE ZESTAWY - WYKONAMY DLA CIEBIE KAŻDY ROZMIAR ROLETY

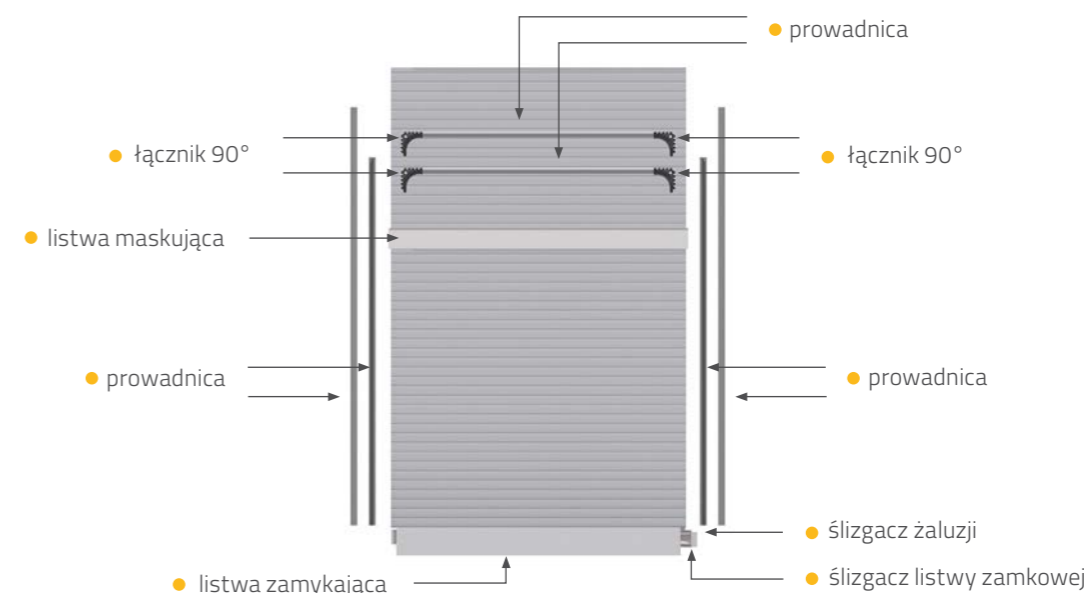

ROLETY MEBLOWE Z PVC



doskonała relacja ceny do jakości



innowacyjne rozwiązania techniczne



bardzo szybki i łatwy montaż



szeroka paleta kolorów

UKŁAD ROLETY W KORPUSIE MEBLOWYM

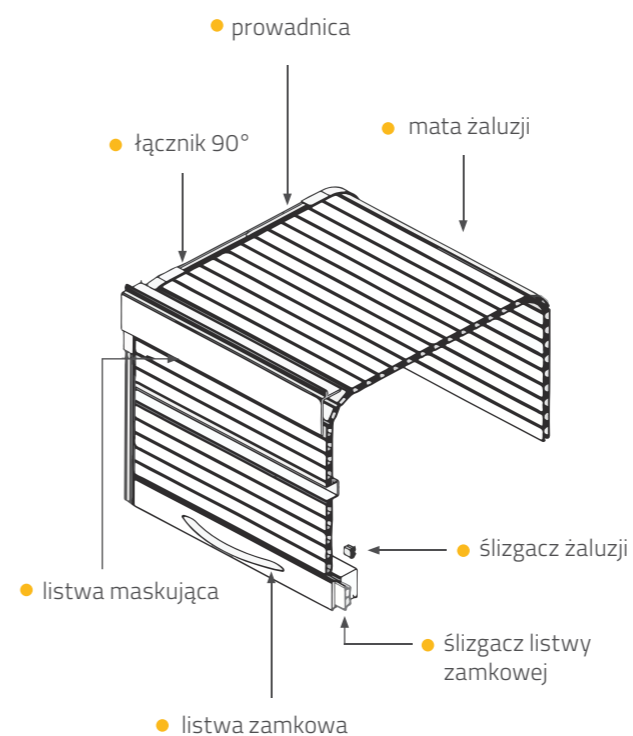

MAKSYMALNE ROZMIARY KORPUSU

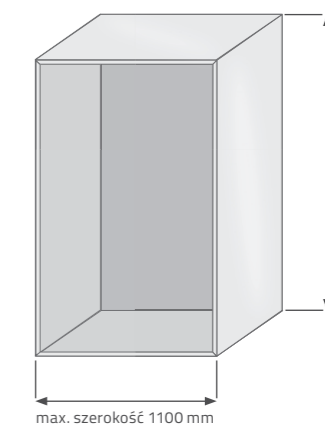

Wychodząc naprzeciw zapotrzebowaniu Klientów na gotowe zestawy rolet meblowych, nasza firma wykonuje je na każdy rozmiar do wysokości 1500 mm i szerokości 1100 mm.

ROLETY MEBLOWE W PROFILACH DO INDYWIDUALNEGO DOCIĘCIA

PROFIL	INDEX	NAZWA KATALOGOWA	ZDJĘCIE	PRZEKRÓJ PROFILU	OPAKOWANIE I KOLOR
MR 270	270Z.xxxxF2600.00.00	profil żaluzji			45 szt. x 2,6 mb kolory: 820, 1105, 1905
MT 470	470Z.xxxxT2600.00.00	profil żaluzji			40 szt. x 2,6 mb kolory: 116, 141, 161, 076, 097
MT 710	710T.xxxxT2600.00.00	profil żaluzji potrójny			14 szt. x 2,6 mb kolory: 830, 1208
AP 271	271Z.xxxxK2600.00.00	przewodnica wewnętrzna			14 szt. x 2,6 mb kolory: 301, 901, 909, 832, 816, 740
AP 272	272Z.xxxxK2600.00.00	przewodnica zewnętrzna + podstawa			14 szt. x 2,6 mb kolory: 909, 301, 901, 816, 832, 740, 830, 1208
MR 276 MT 276	276Z.xxxx2600.00.00	profil listwy zamkowej			3 szt. x 2,6 mb kolory: 820, 1105, 1905, 116, 141, 161, 076, 097
MR 277	277Z.xxxxF2600.00.00	profil listwy zamkowej z rączką			3 szt. x 2,6 mb kolory: 820, 1105, 1905
MR 712	712Z.xxxx2600.00.00	profil listwy zamkowej			3 szt. x 2,6 mb kolory: 830, 1208
MR 713	713Z.xxxxT2600.00.00	profil listwy maskującej			6 szt. x 2,6 mb kolory: 820, 830, 1208, 1105, 1905, 116, 141, 161, 076, 097
AZ 270 AZ 470	270D.0000.AZ 470D.0000.AZ 710D.0000.AZZ	ślizgacz profilu żaluzji			100 szt. kolor: transparentny
AZ 271	271D.0xxx.AZ	łuk 90° wewnętrzny do przewodnicy AP 271			10 szt. kolory: 301, 901, 909, 832, 816, 740
AZ 273	273D.0xxx.AZ	łuk 90° zewnętrzny do przewodnicy AP 272			10 szt. kolory: 301, 901, 909, 832, 816, 740
AZ 277	277D.0xxx.AZ	ślizgacz listwy zamkowej			10 szt. kolory: 301, 901, 909, 832, 816, 740

2 TYPY ZAMKÓW DO PROFILU MR/MT 276, MR 712

ZAMEK VERTI

wkładka
Ø 18 mm x 32 mm



ZAMEK HUWIL HAKOWY DORN

wkładka
Ø 16,5 mm x 22 mm



ROLETY MEBLOWE PREMIUM AL 270

Rolety meblowe PREMIUM wykonane są w 100% z aluminium, dzięki czemu charakteryzują się nie tylko wysoką wytrzymałością, ale także walorami estetycznymi.

Nowoczesny design, doskonała funkcjonalność i łatwość montażu zaspokoją potrzeby najbardziej wymagających klientów.

RYS. TECHNICZNY



• AL 270



AL 270 - PROFIL ŻALUZJI Z ALUMINIUM

KOLORYSTYKA AL 270



00C00A

anoda srebrna



0C30S

inox

KOMPLETNE ZESTAWY DO MONTAŻU



- SET żaluzji aluminiowej z prowadnicą wewnętrzną i mechanizmem unoszącym

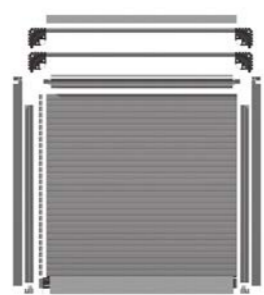

- SET żaluzji aluminiowej z prowadnicą zewnętrzną i mechanizmem unoszącym



- SET żaluzji aluminiowej z prowadnicą wewnętrzną, ślimakiem i mechanizmem unoszącym



- SET żaluzji aluminiowej z prowadnicą zewnętrzną, ślimakiem i mechanizmem unoszącym

MAKSYMALNE ROZMIARY KORPUSU

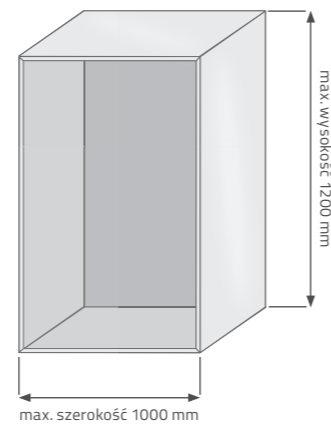

Wychodząc naprzeciw zapotrzebowaniu Klientów na gotowe zestawy rolet meblowych, nasza firma wykonuje je na każdy rozmiar do wysokości 1200 mm i szerokości 1000 mm.



żaluzja z prowadnicą wewnętrzną montowana w świetle korpusu nawierzchniowo



żaluzja z prowadnicą zewnętrzną - nakorpusową



mechanizm unoszący wspomagający zwijanie



systemy zwijania:
- ślimakowy w górnej części korpusu.
- po łukach na plecę korpusu



Istnieje możliwość realizacji zamówienia gotowego zestawu rolety aluminiowej z matą żaluzjową **PVC MT710** - kolorystycznie imitującą anodę aluminiową i inox. Obniża koszt zestawu o ok. 30%.



OBRZEŻA MEBLOWE

Obrzeża meblowe to niezbędne elementy wykończeniowe mebli, które w sposób zdecydowany wpływają na ich estetykę, trwałość i funkcjonalność. Zadaniem obrzeży meblowych jest wykończenie surowych krawędzi płyt meblowych. Ich barwa, struktura i połysk są dobierane pod kątem konkretnej płyty meblowej. W naszej ofercie obrzeża meblowe z PVC występują w szerokiej gamie kolorów i rozmiarów zarówno dla rynku stolarskiego jak i dla przemysłu meblowego.

DOSKONAŁE
WYKOŃCZENIE



OBRZEŻA MEBLOWE

PROFIL	INDEX	NAZWA KATALOGOWA	OPAKOWANIE
AP 374 22 X 0,6 (MM)	374TXXXXX.250.22.0	taśma obrzeżowa PVC	6 x 250 mb
AP 376 22 X 1 (MM)	376TXXXXX.150.22.0	taśma obrzeżowa PVC	6 x 150 mb
AP 377 22 X 2 (MM)	377TXXXXX.100.22.0	taśma obrzeżowa PVC	6 x 100 mb
AP 377 32 X 2 (MM)	377TXXXXX.100.33.0	taśma obrzeżowa PVC	4 x 100 mb
AP 214 42 X 2 (MM)	214TXXXXX.050.42.0	taśma obrzeżowa PVC	1 x 50 mb

ROZMIAR OBRZEŻY MEBLOWYCH

SZEROKOŚĆ (mm)*	GRUBOŚĆ (mm)	0,6	1,0	2,0
	22		●	●
33				●
42				●

* Na zamówienie możemy wykonać obrzeża w niestandardowych szerokościach np 16 mm, 19 mm, 25 mm, 28 mm, 66 mm.

3310 P	3301	3322	3108	3841
biały prega K110	biały gładki K110	biały alaska U8681SM	waniliowy U108	wanilia U1313
3858	3533	3534	3219	3053
piaskowy U515	navarra R4524	jesion werona D3158WG	klon biały D2460	brzoza H1733
3535	3123	3524	3066	3063
dąb rieką jasny D3166MX	dąb mleczny R4120	klon miodowy H1521	klon vancouver D440	klon D375
3221	3087	3245	3361	3519
wenge jasne D2427	grusza polna D664	brzoza alaska R5717	dąb palermo jasny D2609	pinia avola H1476
3278	3220	3247	3188	3530
zebrano piaskowe H3006	trawa morska D2298	legno jasne R3083	limba jasna D2381	dąb sonoma D3025
3083	0120	3067	3104	3523
buk mangfall R5107	multiplex	buk D381, R5113	jabłoń locarno jasny D9475	dąb naturalny H3389

3526 urbano H3070	3266 oliwka D2715	3112 dąb górski D740, 740KS	3061 olcha	3191 fino brązowe F583
3057 rigoletto D8417	3536 dąb sonoma tabac D5194MX	3783 cappuccino U3053PE	3051 szary U2101	0820 srebro matowe
3117 srebrny D881	3942 antracyt U1290	3942 grafitowy U3114PE	3068 buk bawaria D1426, D9200	3193 olcha górka R4634
3522 wiśnia H1706	3069 wiśnia D D088	3062 olcha D9310	3294 olcha	3520 merano H3128
3248 legno tabac R3248	3517 zebrano beż-szare H3005	3225 akacja R5717	3217 zebrano afrykańskie D2296	3052 havana nova 8956KS
3527 merano brązowe H3129	3226 orzech toskania D2453	3074 orzech jasny D722, R4842	3122 calvados D1937	3165 grusza polna D9300, R4964

3072 jabłoń locarno D1972	3075 orzech bologna D9451	3056 śliwka D2608	3167 grusza dzika R4967	3078 mahoń czerwony D775SE
3114 dąb rustykalny D708	3222 zebrano ciemne D2297	3058 ecco orzech D9459	3186 kasztan corsico R4118	3059 orzech 1925KS
3218 macassar D2446	3054 wenge D2227	3079 mahoń togo D466	3298 buk tyrol H1599	3055 dąb parelmo ciemny D2610
3189 limba czekoladowa D2380	3076 orzech ciemny D9450	3050 zebrano D9775	3187 kasztan wenge	3160 wenge magia
		<div data-bbox="2136 1281 2819 1596"> <p>← wizualizacja koloru</p> <p>← katalogowy nr koloru</p> <p>← katalogowa nazwa koloru</p> <p>← indeks producenta płyty meblowej i koloru płyty</p> </div>		
3288 dąb ferrara H1137	3901 czarny U2200			

Istnieje możliwość indywidualnego doboru koloru i rozmiaru obrzeży do najnowszych trendów we wzornictwie płyt i blatów.





// PROFILE C, T

Profile C i T stanowią od dawna jedną z najlepszych metod wykończenia mebli. Dzięki zastosowaniu wysokiej jakości materiałów nasze profile C i T są wyjątkowo odporne na ścieranie i uderzenia, co pozwala chronić płyty meblowe przed uszkodzeniem podczas eksploatacji. To proste i estetyczne wykończenie mebli, stołów lub blatów.

PONADczasowe ROZWIĄZANIE //

PROFIL C



PROFIL C - AP 088

PROFIL	OPIS	RYSUNEK TECHNICZNY [MM]	OPAKOWANIE
AP 088	profil z miękkiego PVC		2 szt. x 35 mb

KOLORYSTYKA AP 088



3001

biały



9007

czarny

Na życzenie Klienta istnieje możliwość indywidualnego doboru kolorystycznego.

PROFIL C - AP 167 *

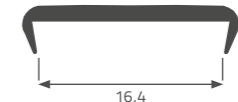
PROFIL	OPIS	RYSUNEK TECHNICZNY [MM]	OPAKOWANIE
AP 167	profil z miękkiego PVC		2 szt. x 35 mb

* Profil ten jest produkowany na zamówienie klienta. Istnieje możliwość indywidualnego doboru kolorystycznego.

PROFIL C - AP 353 *





PROFIL	OPIS	RYSUNEK TECHNICZNY [MM]	OPAKOWANIE
AP 353	profil z miękkiego PVC		2 szt. x 35 mb

* Profil ten jest produkowany na zamówienie klienta. Istnieje możliwość indywidualnego doboru kolorystycznego.

PROFIL C - AP 384

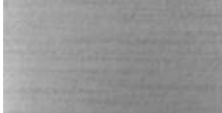
PROFIL	OPIS	RYSUNEK TECHNICZNY [MM]	OPAKOWANIE
AP 384	profil z twardego PVC		20 szt. x 2,6 mb

KOLORYSTYKA AP 384

				
3001 biały	9007 czarny	3054 wenge	3123 dąb mleczny	3160 wenge magia
				
122 calvados	117 srebrny metalik	116 buk	099 orzech jasny	097 wiśnia
				
080 olcha góraska	078 mahoń	072 jabłoń locarno	066 klon thansau	062 olcha

Funkcjonalność i łatwość montażu naszych profili bez użycia drogich, specjalistycznych maszyn sprawia, że zarówno wytwórcy mebli, jak i prywatni użytkownicy często sięgają po nie, aby podnieść estetykę mebli.





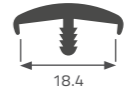

PROFIL T



PROFIL T - AP 155

PROFIL	OPIS	RYSUNEK TECHNICZNY [MM]	OPAKOWANIE
AP 155	profil z miękkiego PVC		1 szt. x 35 mb

KOLORYSTYKA AP 155

				
3001 biały	9007 czarny	404 buk jasny	326 orzech ciemny	161 srebrny metallic
				
123 dąb mleczny				

PROFIL T - AP 153 *

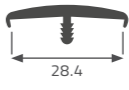
PROFIL	OPIS	RYSUNEK TECHNICZNY [MM]	OPAKOWANIE
AP 153	profil z miękkiego PVC		1 szt. x 35 mb

* Profil ten jest produkowany na indywidualne zamówienie klienta.

PROFIL T - AP 156 *

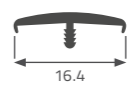
PROFIL	OPIS	RYSUNEK TECHNICZNY [MM]	OPAKOWANIE
AP 156	profil z miękkiego PVC		1 szt. x 35 mb

* Profil ten jest produkowany na indywidualne zamówienie klienta.

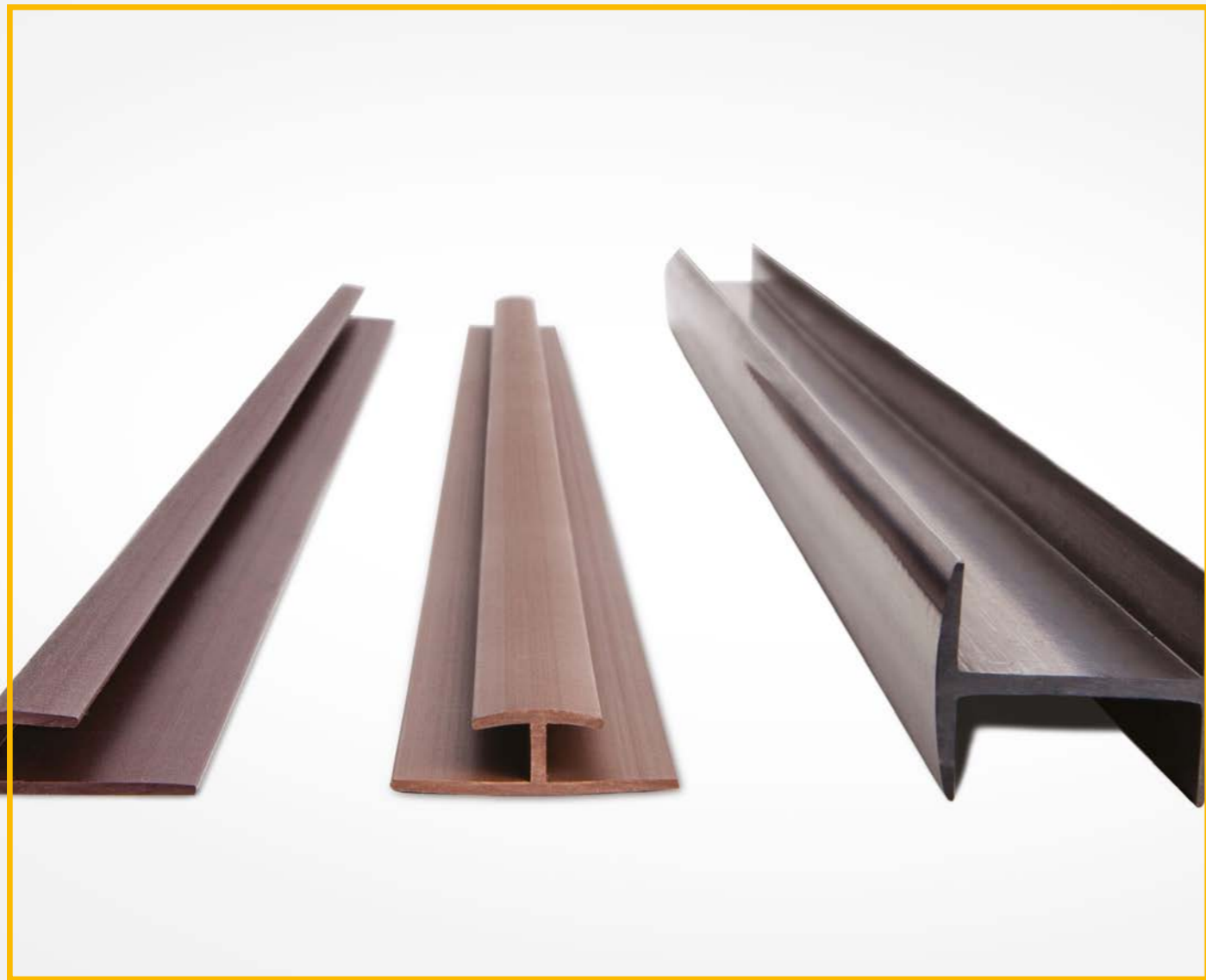



// PROFILE H, J



To grupa profili obejmująca profile konstrukcyjne do łączenia i zabezpieczania płyt meblowych. W naszej ofercie znajdują się profile połączeniowo-wykończeniowe typu H i J. Profile tego typu pozwalają na estetyczne połączenie dwóch płyt w jednej płaszczyźnie z bardzo łagodnym przejściem jednej w drugą. Prosty montaż z użyciem tych profili pozwala na wyeliminowanie niedoskonałości tradycyjnego łączenia płyt.

**ESTETYKA
I ŁATWY
MONTAŻ** //

PROFIL H - AP 087

PROFIL	INDEX	OPIS	ZDJĘCIE	RYSUNEK TECHNICZNY [MM]	OPAKOWANIE
AP 087	087I.0000K2600.18.20	stosowany do łączeń dwóch płyt (18 mm) w jednej płaszczyźnie			20 szt. x 2,6 mb



KOLORYSTYKA AP 087

		
301	708	706
biały	beż bahama	brąz

PROFIL H - AP 178

PROFIL	INDEX	OPIS	ZDJĘCIE	RYSUNEK TECHNICZNY [MM]	OPAKOWANIE
AP 178	178L.0000K2600.00.20	stosowany do łączeń dwóch płyt (4 mm) w jednej płaszczyźnie			20 szt. x 2,6 mb



KOLORYSTYKA AP 178

		
301	708	706
biały	beż bahama	brąz

PROFIL J - AP 177

PROFIL	INDEX	OPIS	ZDJĘCIE	RYSUNEK TECHNICZNY [MM]	OPAKOWANIE
AP 177	177I.0000K2600.00.20	stosowane do wykończenia płyt 4 mm			20 szt. x 2,6 mb
AP 177	177I.0301K2600.00.00	stosowane do wykończenia płyt 4 mm			100 szt. x 2,6 mb

KOLORYSTYKA AP 177

	
301	901
biały	czarny



// PROFILE ALUMINIOWE

Profile aluminiowe w naszej ofercie wykorzystywane są jako uchwyty montowane do frontów meblowych. Ich trwałość, uniwersalne zastosowanie, nowoczesne wzornictwo i dostępność spełniają wysokie wymagania klientów. Nasze profile uchwytowe zdobyły uznanie jakości oraz doceniono ich powtarzalność kolorystyczną. Obecna kolekcja jest systematycznie poszerzana o najbardziej popularne rozwiązania na rynku.

NOWOCZESNY
DESIGN //

PROFILE ALUMINIOWE UCHWYTOWE

PROFIL	INDEX	ZDJĘCIE	RYСУNEK TECHNICZNY [MM]	KOLOR	OPAKOWANIE
AL 104	AL104KW.OC00A3000.PK			anoda srebrna (OC00A)	10 szt. x 3 mb
AL 105	AL105KW.OC30S3000.PK			inox (OC30S)	10 szt. x 3 mb
AL 105	AL105KW.OC00A3000.PK			anoda srebrna (OC00A)	10 szt. x 3 mb
AL 107	AL107KW.OC30S3000.PK			inox (OC30S)	10 szt. x 3 mb
AL 107	AL107KW.OC00A3000.PK			anoda srebrna (OC00A)	10 szt. x 3 mb
AL 109	AL109KW.OC30S3000.PK			inox (OC30S)	10 szt. x 3 mb
AL 109	AL109KW.OC00A3000.PK			anoda srebrna (OC00A)	10 szt. x 3 mb

KOLORYSTYKA PROFILI ALUMINIOWYCH



OC00A

anoda srebrna



OC30S

inox

* Prezentowana kolorystyka dekorów w katalogu może nieznacznie odbiegać od rzeczywistych kolorów.

// MATERIAŁY MARKETINGOWE

Wychodząc naprzeciw oczekiwaniom naszych kontrahentów, aby ułatwić ekspozycję i sprzedaż produktów Thermoplast, dajemy pełne wsparcia marketingowe w postaci różnorodnych materiałów reklamowych, wzorników, ekspozytorów, stojaków, akcji rabatowych, programów

bonusowych, promocji w mediach i na targach branżowych. Dzięki temu wszystkie informacje o naszych produktach są łatwo dostępne co ułatwia podjęcie decyzji o dokonaniu zakupu naszych profili.

STANDY, WZORNIKI



BANERY

ULOTKI, PLAKATY, FOLDERY, MAILINGI

TABLICE OFERTOWE, ROLLUPY



GADŻETY REKLAMOWE



PROMOCJE I PROGRAMY BONUSOWE

PROFESJONANE SZKOLENIA PRODUKTOWO-SPRZEDAŻOWE

*Chcemy być dla WAS wsparciem
- Pracownicy Thermoplast*



GWARANTUJĄ OSŁONĘ
I PRYWATNOŚĆ NA POSESJACH,
TARASACH I BALKONACH

// TAŚMY OGRODZENIOWE

Taśmy ogrodzeniowe są innowacyjnym rozwiązaniem, pozwalającym na stworzenie nowoczesnych, estetycznych i funkcjonalnych systemów ogrodzeniowych dla osób pragnących zachować prywatność na terenie posesji, w ogrodzie lub na balkonie.

WZORY TAŚM



DOSKONAŁE NADAJĄ SIĘ DO



SZEROKOŚCI TAŚM

190 mm		95 mm		47,5 mm	
1 opakowanie	26 mb	1 opakowanie	52 mb	1 opakowanie	50 mb
1 m ²	5 mb	1 m ²	10 mb	1 m ²	20 mb
1 opakowanie	5 m ²	1 opakowanie	5 m ²	1 opakowanie	2,5 m ²

KLIPSY ZAKOŃCZENIOWE

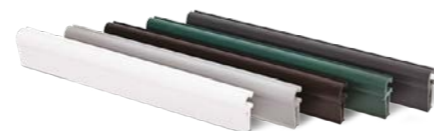

Estetyczne zakończenie taśm w panelach ogrodzeniowych.

// PROFILE TECHNICZNE

Specjalizujemy się w projektowaniu i budowaniu narzędzi do wytłaczania oraz w technice ekstruzji profili spełniających oczekiwania indywidualnych inwestorów z różnych branż przemysłu.

REALIZACJA INDYWIDUALNYCH PROJEKTÓW

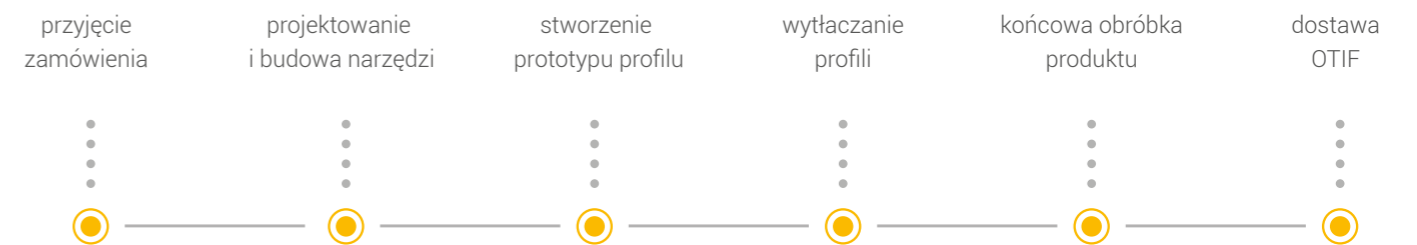

SZEROKIE ZASTOSOWANIE PROFILI W BRANŻACH

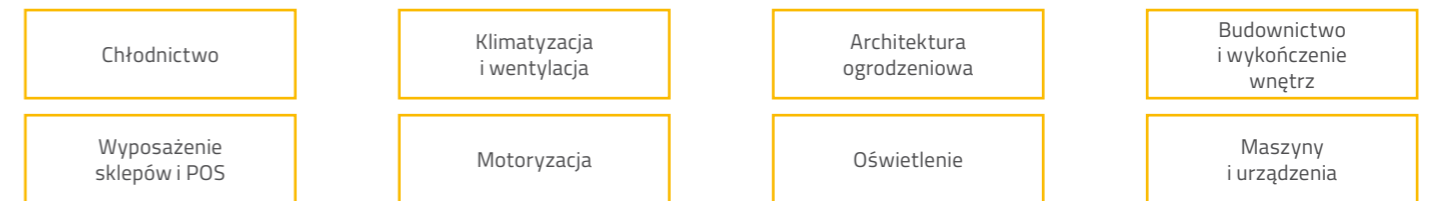

KATALOGI PROFILI TECHNICZNYCH





// KONTAKT

Thermoplast Sp. z o.o.
ul. Wilcza 3
32-590 Libiąż
www.thermoplast.eu

DZIAŁ SPRZEDAŻY:
Tel: +48 32 625 86 36
Kom: +48 669 121 610
E-mail: biuro@thermoplast.com.pl

BIURO:
Tel: +48 32 627 19 82
Fax: +48 32 623 13 64
Fax: +48 32 623 06 78
E-mail: biuro@thermoplast.com.pl

**ZAPRASZAMY DO KONTAKTU!
MÓWIMY W TWOIM JĘZYKU**



WWW.THERMOPLAST.EU